

DESIGNER DIAMOND™ SERIE • DESIGNER RUBY™ SERIE
DESIGNER TOPAZ™ SERIE • SAPPHIRE™ SERIE • OPAL™ SERIE

ROND OPZETSTUK CIRCULAR ATTACHMENT

ROND OPZETSTUK

Uw ronde opzetstuk is het perfecte hulpmiddel als u unieke versieringen op uw naaiprojecten, kledingstukken of quilts wilt aanbrengen. U kunt eenvoudige cirkels, bloemen of delen van cirkels naaien om unieke omrandingen of grafische patronen te maken. Combineer cirkels met verschillende afmetingen en maak grote patronen. Bijna alle nuttige of decoratieve steken* kunnen worden gebruikt met dit opzetstuk, zodat u zonder problemen uw favoriete steken kunt gebruiken. De mogelijkheden van het ronde opzetstuk zijn net zo oneindig als de cirkels die u ermee maakt!

*Steken met een standaard steekbreedte van meer dan 7 mm en steken met achterwaarts transport kunnen niet worden gebruikt.

IN DE VERPAKKING VINDT U:

- A. Rond opzetstuk met maathulp
- B. Draaipen
- C. Drie verschillende sjablonen: een voor het naaien van cirkels (1), een voor een bloem met vier blaadjes (2) en een voor een bloem met zes blaadjes (3). De nummers op de sjablonen komen overeen met de diameter van de cirkel (in cm)

CD met gebruiksinstructies in 11 talen, een tutorial en ideeën voor het combineren van cirkels met behulp van de sjablonen

Met het ronde opzetstuk kunt u cirkels naaien met een diameter van 6 tot 26 cm. De diameters van de cirkels staan afgedrukt in centimeters en inches.

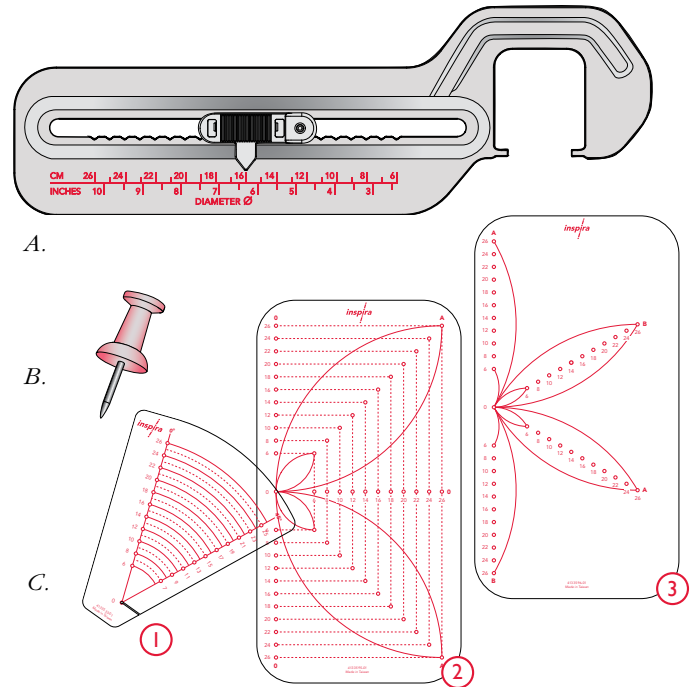

KLIEK HET RONDE OPZETSTUK VAST

Het ronde opzetstuk kan eenvoudig op uw naaimachine worden geklikt.

Breng de naaivoet omhoog en schuif het opzetstuk onder de naaivoet.

Klik de twee haakjes (A) van het opzetstuk in de twee gaatjes (B) van de steekplaat.

Let op: Als uw machine beschikt over een automatische draadafsnijder, adviseren we deze niet te gebruiken als het ronde opzetstuk op uw machine is vast gezet.

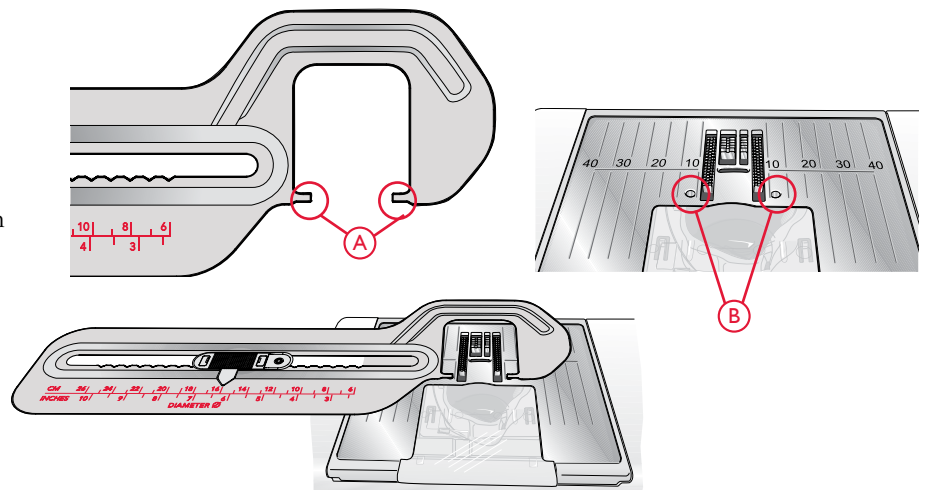

STEL DE GROOTTE VAN DE CIRKEL IN

De grootte van de cirkel wordt ingesteld door de punt (D) van de maathulp boven het nummer te plaatsen dat overeenkomt met de diameter van uw cirkel.

Let op: De diameter op de schaal is de diameter van de cirkel als u met een rechte steek naait, in de middelste positie.

Om de maathulp te verplaatsen, houdt u het opzetstuk vast met uw rechterhand en verplaatst u de maathulp met uw linkerhand.

Let op: Als u de maathulp verplaatst aan de draaipen, kan de draaipen buigen of breken.

Wanneer de maat is ingesteld, legt u versteviging onder de stof en schuift u stof en versteviging onder de naaivoet.

Duw de draaipen door de stof in het midden van de cirkel. Plaats de draaipen in het gat op de maathulp (E). Laat de naaivoet zakken en begin te naaien.

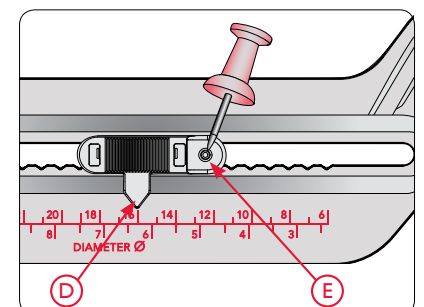

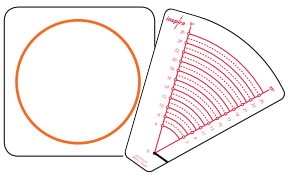

EEN CIRKEL NAAIEN, SJABLOON NR. 1

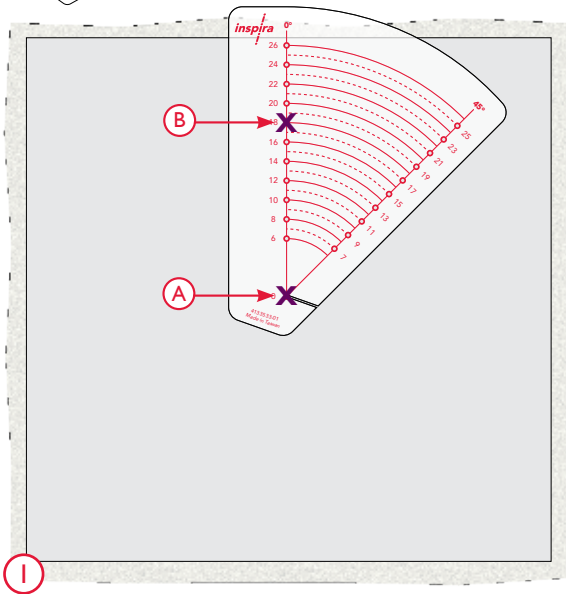

1 Geef het middelpunt (A) en de diameter (B) die u wilt voor uw cirkel aan met een markeerstift.

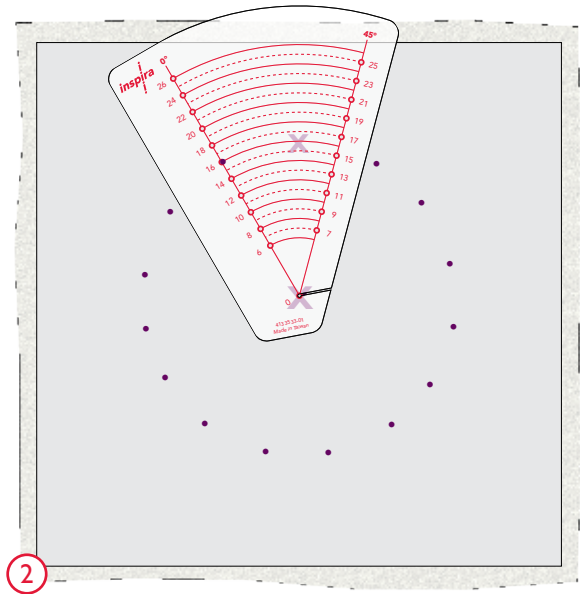

2 *Tip: Om te zien hoe de cirkel eruit zal zien op de stof, schuift u de sjabloon iets naar rechts en markeert u opnieuw. Ga door totdat de cirkel voltooid is. Zorg ervoor dat het middelpunt altijd zichtbaar is door het gat in de sjabloon.*

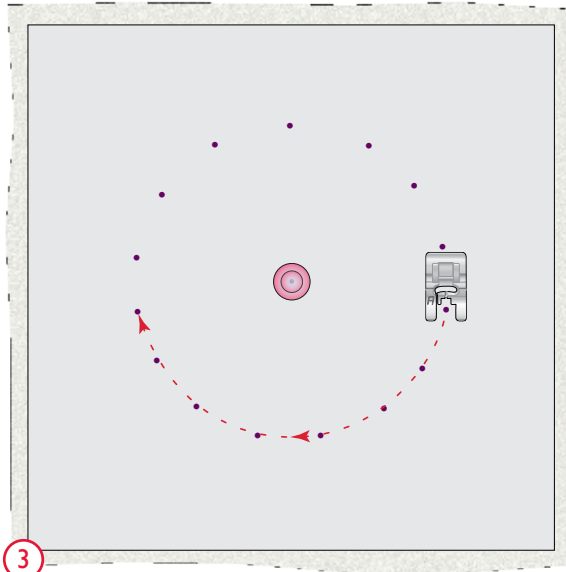

3 Duw de draaipun door de stof op het gemarkeerde middelpunt. Plaats de draaipun in het gat op de maathulp (E) (zie boven). Laat de naaivoet zakken en begin te naaien.

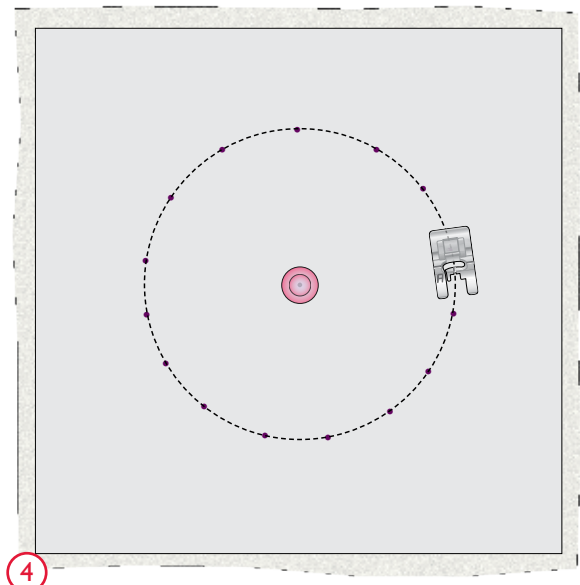

4 Uw naaimachine en het ronde opzetstuk zullen de stof in een ronde beweging transporteren. Ondersteun de stof voorzichtig, zodat de stof zo plat mogelijk ligt. Om perfect ronde cirkels te maken, moet u de stof voorzichtig en soepel geleiden en ervoor zorgen dat de stof niet trekt of plooit omdat de cirkel daardoor vervormt.

EEN BLOEM MET VIER BLAADJES NAAIEN MET SJABLOON NR. 2.

Gebruik sjabloon nummer 2, de bloem met vier blaadjes, om bloemen te maken met vier puntige bloemblaadjes. Bedenk eerst hoe groot u de bloem wilt maken (in dit geval 26Ø). De breedte van de voltooide bloem komt overeen met de diameter van de cirkel. Stel uw ronde opzetstuk nu in op de maat van uw keuze.

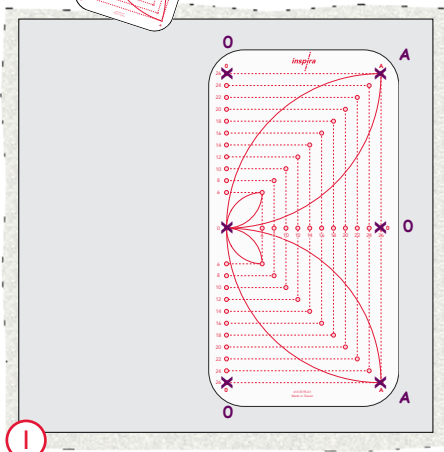
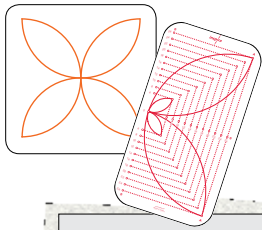

1

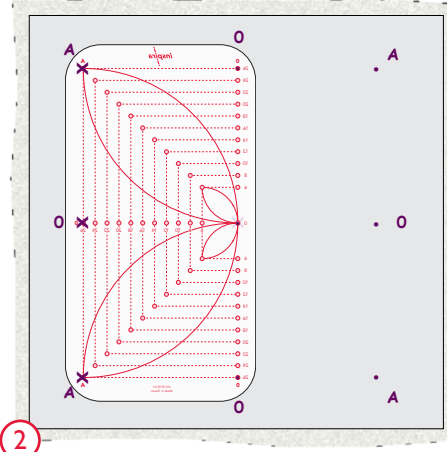

2

Plaats de sjabloon op de stof zoals op de afbeelding en markeer dan het middelpunt van uw bloem met de markeerstift. Markeer alle gaten die bij de maat horen die u heeft gekozen (in dit geval 26). Het cijfer "0" en de letter "A" zijn op de sjabloon afgedrukt. Breng de letters/cijfers over op uw stof.

Klap de sjabloon horizontaal om. Zorg ervoor dat de verticale "0"-markeringen uitgelijnd zijn met de gaten in de sjabloon. Breng markeringen aan in de rest van de gaten (gemarkeerd met 26) en vergeet niet om ook de letters over te brengen.

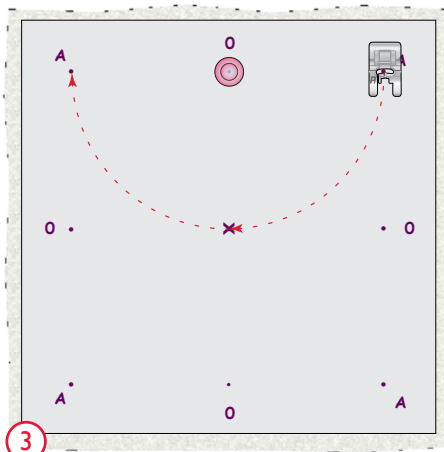

3

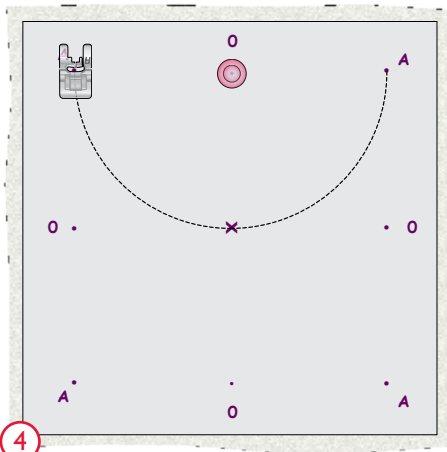

4

Duw de draaipun door de stof in een van de punten die met "0" zijn gemarkeerd. Plaats de draaipun in het gat op de maathulp.

Naai van "A" door het midden totdat u bij de volgende "A" komt.

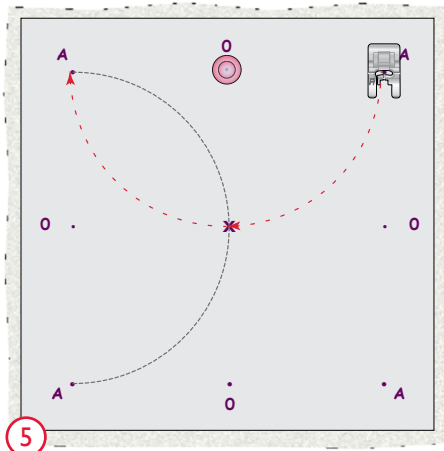

5

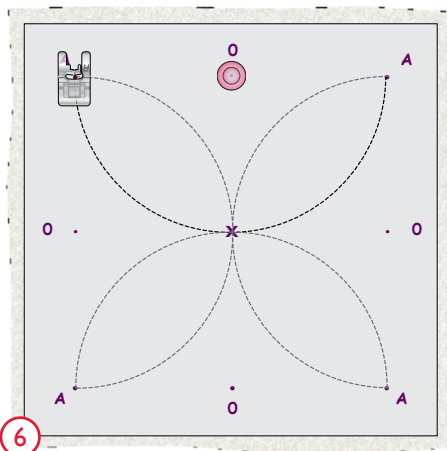

6

Breng de draaipun naar het volgende "0"-punt. Naai weer van "A" door het midden totdat u bij de volgende "A" komt.

Breng de draaipun naar het volgende "0"-punt en herhaal het naaien van "A" tot "A" totdat de bloem klaar is.

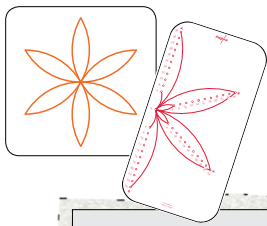

EEN BLOEM MET ZES BLAADJES NAAIEN MET SJABLON NR. 3.

Gebruik sjabloon nummer 3, de bloem met zes blaadjes, om bloemen te maken met zes puntige bloemblaadjes. Bedenk eerst hoe groot u de bloem wilt maken (in dit geval 26Ø). De breedte van de voltooide bloem komt overeen met de diameter van de cirkel. Stel uw ronde opzetstuk in op de maat van uw keuze.

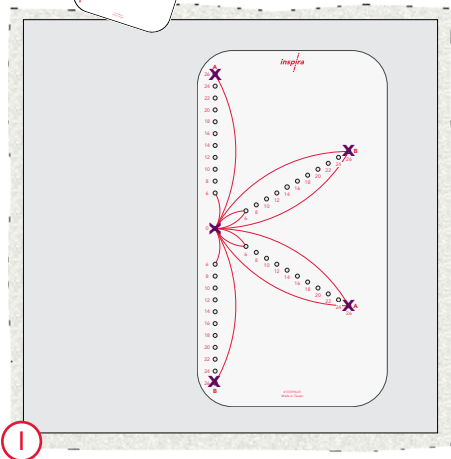

Plaats de sjabloon op de stof zoals op de afbeelding en markeer dan het middelpunt van uw bloem met de markeerstift. Markeer alle gaten die bij de maat horen die u heeft gekozen (in dit geval 26). De letters "A" en "B" zijn op de sjabloon afgedrukt. Breng de letters over op uw stof.

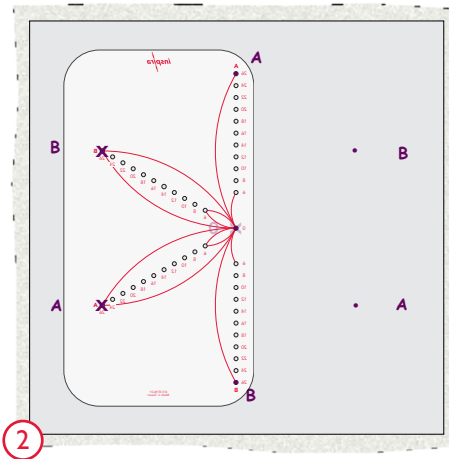

Klap de sjabloon horizontaal om. Zorg ervoor dat de verticale "0"- en "letter"-markeringen uitgelijnd zijn met de gaten in de sjabloon. Breng markeringen aan in de rest van de gaten (gemarkeerd met 26) en vergeet niet om ook de letters over te brengen.

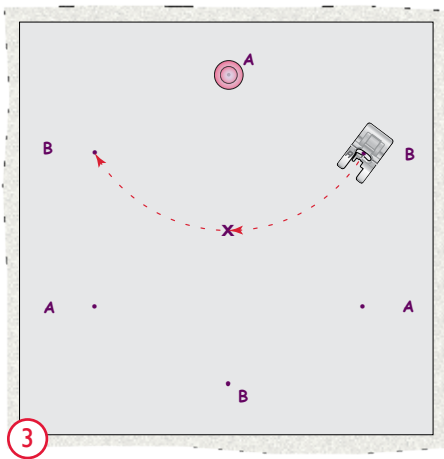

Zet de draaipun in een van de punten die met "A" zijn gemarkeerd. Naai van "B" door het midden totdat u bij de volgende "B" komt. Breng de draaipun naar het volgende "A"-punt. Naai weer van "B" door het midden totdat u bij de volgende "B" komt. Herhaal dit voor het laatste met "A" gemarkeerde punt.

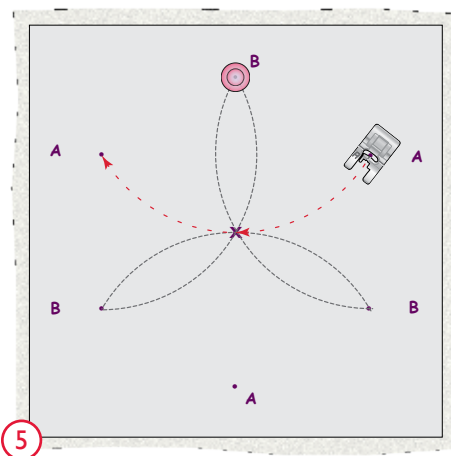
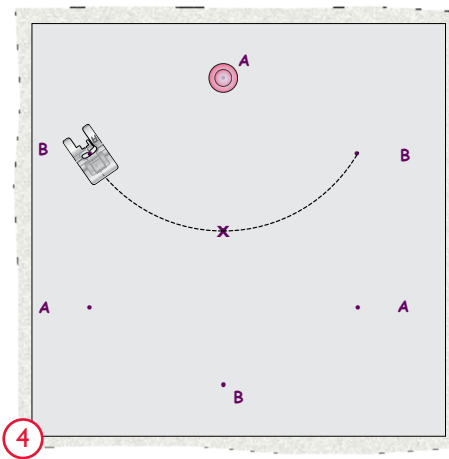

Breng de draaipun naar een van de "B"-punten. Naai van "A" door het midden totdat u bij de volgende "A" komt.

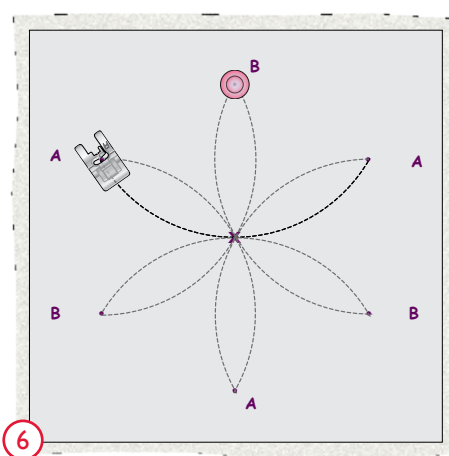

Breng de draaipun naar het volgende "B"-punt. Naai weer van "A" door het midden totdat u bij de volgende "A" komt. Herhaal dit voor het laatste met "B" gemarkeerde punt.

TIPS

Aanschuiftafel/quilttafel

Als u het ronde opzetstuk gebruikt, raden we aan een aanschuiftafel/quilttafel te gebruiken. Dit geeft de stof extra ondersteuning en zorgt dat u de stof beter kunt controleren en geleiden. Aanschuiftafels/quilttafels zijn verkrijgbaar als extra accessoires.

Dikte van de stof

Als u stof of tussenvulling gebruikt die te dik is, kan de pen de stof niet goed op zijn plaats houden. Probeer dit altijd eerst uit op een proeflapje.

Grote werkstukken

Als u grotere stukken stof naait, zorg er dan voor dat de stof niet van de tafel af kan hangen. De stof kan dan vast blijven zitten waardoor uw ontwerp kan vervormen.



Versteving

Gebruik altijd een goede versteving onder de stof om uitrekken en rimpelen te voorkomen.

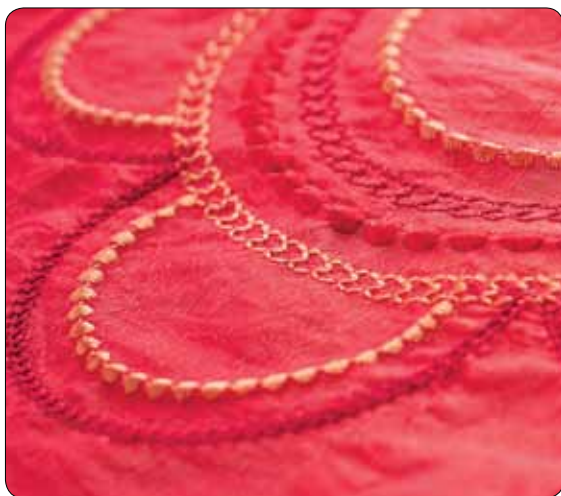

Stekenselectie

Nuttige en decoratieve steken geven prachtige resultaten met dit opzetstuk. Steken met een standaard steekbreedte van meer dan 7mm en steken met achterwaarts transport kunnen echter niet worden gebruikt.

Tip: Hoe korter de steek is, hoe makkelijker het is om een mooi aansluitende cirkel te maken. Als de cirkel bijna rond is, verlaagt u de naaisnelheid en past u indien nodig de steeklengte aan om het gat te dichten.



Applicaties

U kunt ook applicaties maken met het ronde opzetstuk. Gebruik stof die niet rafelt of maak applicaties met zichtbare kniprand. U kunt uw applicatie ook gewoon vastnaaien met een rechte steek, de overtollige stof wegknippen en afwerken met een cordonsteek over de knipranden heen.

Als u meerdere lagen stof gebruikt, is het nog belangrijker om de stof goed te geleiden zodat alle lagen gelijkmatig worden getransporteerd.